

ИНСТРУКЦИЯ ПО МОНТАЖУ ВОРОТ И КАЛИТОК MEDIUM, ЭКОНОМ



ВВЕДЕНИЕ

В инструкции указан алгоритм установки на объекте ворот и калиток Medium*, Эконом.

Перед началом монтажа подготовьте все необходимые инструменты: дрель аккумуляторная с набором бит, набор шестигранных ключей, уровень, рулетка 5 м, набор ключей рожковых, киянка резиновая, шнурка. Определитесь с местом установки ворот и калиток.

УСТАНОВКА ВОРОТ MEDIUM (3,5 - 4,0 М) И ЭКОНОМ

Распашные ворота Эконом и Medium 3,5 - 4,0 метра могут открываться как наружу, так и во внутрь участка. Такая универсальность достигается за счет применением петель расположенных с рабочим ходом 100° и расположенных внутри проема соосно створкам и столбам. При установке ворот Medium 4,5 - 6,0 метров сторону открывания необходимо выбрать заранее и сориентировать опорные столбы так, чтобы места крепления петель к столбам были направлены в сторону открывания ворот.

Ворота Эконом

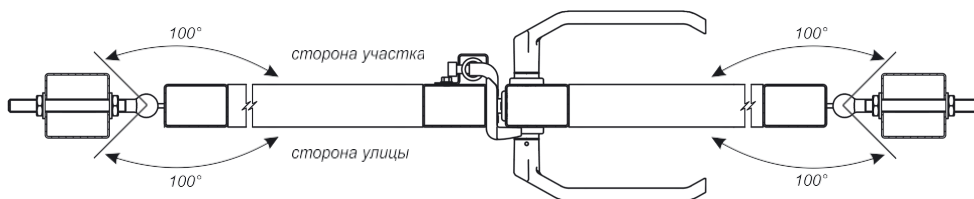

Ворота Medium

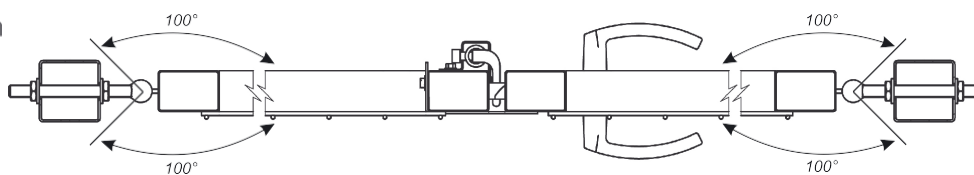

УСТАНОВКА ВОРОТ MEDIUM (4,5 - 6,0 М)



УСТАНОВКА КАЛИТОК ЭКОНОМ

Калитки Эконом могут открываться как внутрь, так и наружу участка. При этом опорный столб калитки (столб с петлями) может быть расположен как справа, так и слева от рамки калитки. Сторона открывания определяется при установке ответной планки замка и разворотом защелки замка в соответствующую сторону.

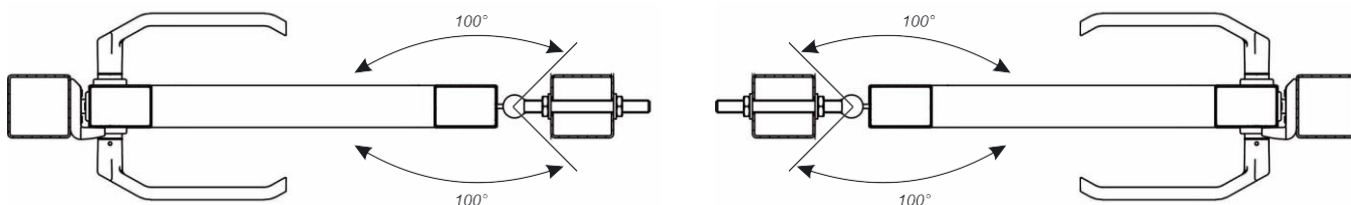

УСТАНОВКА КАЛИТОК MEDIUM

Калитки Medium могут устанавливаться с опорным столбом (столб с петлями), расположенным только справа от рамки калитки (при взгляде со стороны улицы). При этом калитка может открываться как внутрь, так и наружу участка, что достигается установкой притворной планки либо на притворный столб, либо на рамку калитки.

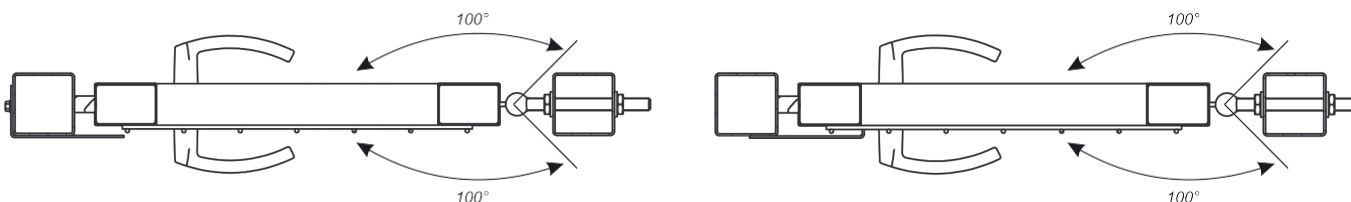

*Здесь и далее по тексту - Медиум

ШАГ 1

С помощью кольщиков разметьте по периметру участка места, где будут устанавливаться столбы ворот или калитки. Расстояние между столбами выбирается в соответствии с изделием (см. табл. 1).

ШАГ 2

Параметры фундаментов распашных ворот рассчитываются аккредитованной проектной организацией исходя из типа грунта, глубины промерзания, ветровой и снеговой нагрузок, глубины залегания грунтовых вод и технических параметров ворот. Разработка должна производиться в соответствии со СНиП 2.02.01-83. Бетонирование и выбор материалов для фундаментов распашных ворот должно производиться в соответствии с проектом и в соответствии со СНиП 2.02.01-83. Пробурите отверстия в заранее отмеченных местах (глубина не менее глубины промерзания грунта в вашем регионе). В отверстия установите и забетонируйте опорные столбы ворот и калитки. Отверстия для крепления петель должны быть направлены во внутрь проема ворот или калитки. При этом выдерживается необходимая ширина проема (см. табл. 1) и вертикальный уровень. Допускается наклон опорных столбов ворот и калиток не более 8 мм.

ВНИМАНИЕ!

При установке калитки и ворот рядом друг с другом необходимо оставить расстояние между опорным столбом ворот и притворным столбом калитки для возможности установки створки ворот. Величина расстояния между столбами повлияет на регулировку петель ворот и калитки.

ШАГ 3

Дальнейшие работы проводятся только после того, как бетон наберет прочность (не менее трех дней при температуре 8-25°C).

ДЛЯ КАЛИТОК MEDIUM И ЭКОНОМ И ВОРОТ ЭКОНОМ И MEDIUM 3,5 - 4,0 М

На смонтированные опорные столбы в нижние отверстия установите механизмы петель

Установите створку на нижнюю петлю.

Установите верхнюю петлю в посадочное место. Установите створку с верхней петлей в столб и затяните гайкой. Произведите регулировку створки по проему.

**ДЛЯ ВОРОТ MEDIUM 4,5 - 6,0 М**

На опорные столбы установите откидной болт петли. С необходимой стороны прикрутите петли к створкам. На створки ворот установите ответную часть петли.

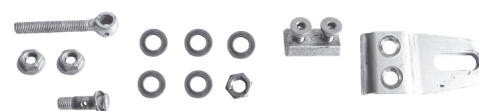
Состав комплекта одной петли

На опорный столб ворот, установите откидной болт петли. Обратите внимание, что откидной болт и ось петли имеют отверстия. Отверстие откидного болта в закрытом положении должно быть обращено в сторону столба. Установите ось откидного болта с шайбами.



Совместите отверстия откидного болта и оси, установите металлический стопор. Произведите затяжку гайки оси.



Поверните откидной болт в сторону проема. Наверните гайку на откидной болт, установите шайбу.



Навесьте створку на установленные откидные болты.



Установите шайбу, произведите затяжку гайкой.



С помощью гаек произведите регулировку створок.

ШАГ 4

ШАГ 5

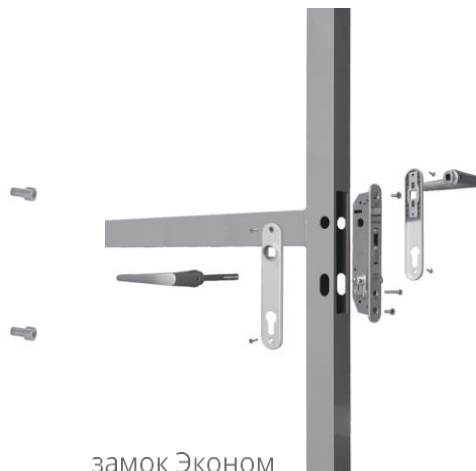
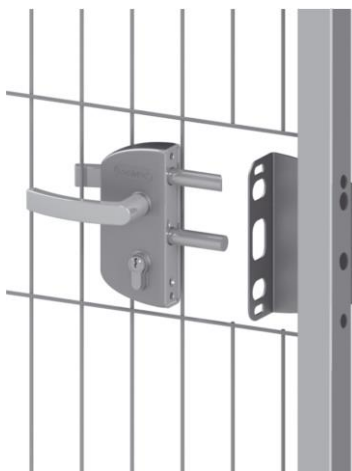

замок Эконом

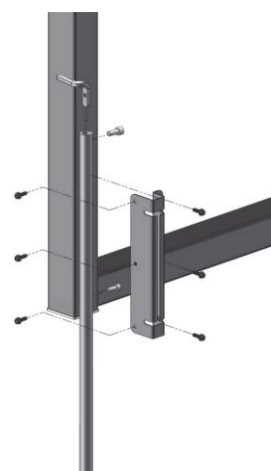

Произведите установку механизма и ответной планки замка. Для калитки Medium положение ответной планки замка определяется в соответствии с типом открывания наружу (планка на створке), либо внутрь (планка на притворном столбе). Для определения типа открывания калитки и ворот Эконом разверните ответную планку и защелку замка в нужную сторону.

На створку ворот установите удерживающий ригель, предназначенный для фиксации створки ворот в закрытом или открытом положении. Ригель монтируется со стороны участка.

СХЕМЫ УСТАНОВКИ И СОСТАВ КОМПЛЕКТОВ ВОРОТ И КАЛИТОК

Калитка Эконом

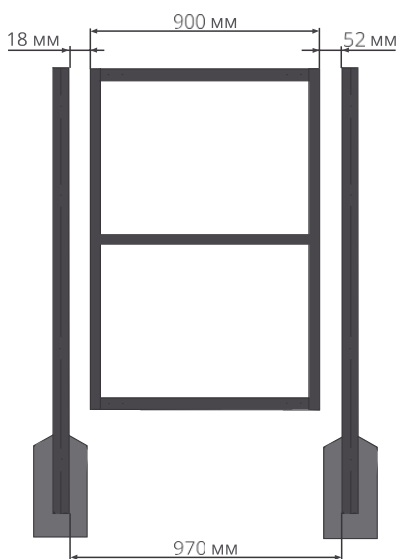

Петля Locinox GAM12-130	2
Створка калитки	1
Столб опорный	1
Столб притворный	1

Калитка Medium

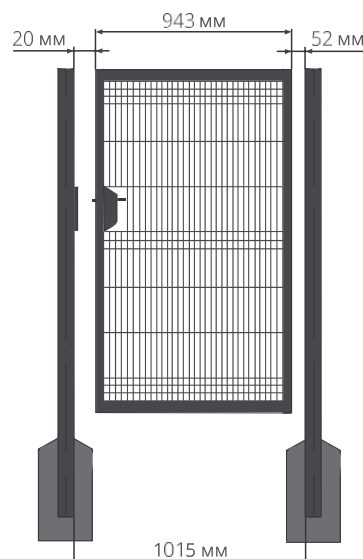

Петля Locinox GAM12-130	2
Рамка калитки	1
Столб притворный	1
Столб опорный	1
Замок LTKZ	1
Ответная планка Medium	1
Саморез 5,5x19	2

Ворота Эконом

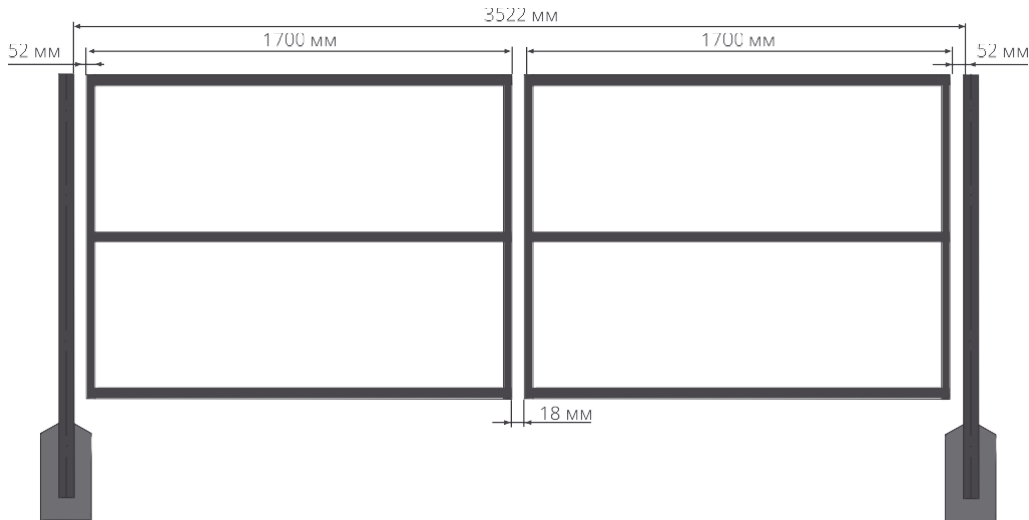

Петля Locinox GAM12-150	4
Ригель Эконом	1
Саморез 5,5x19	6
Столб опорный	2
Створка ворот	2

Ворота Medium (3,5 - 4,0 м)

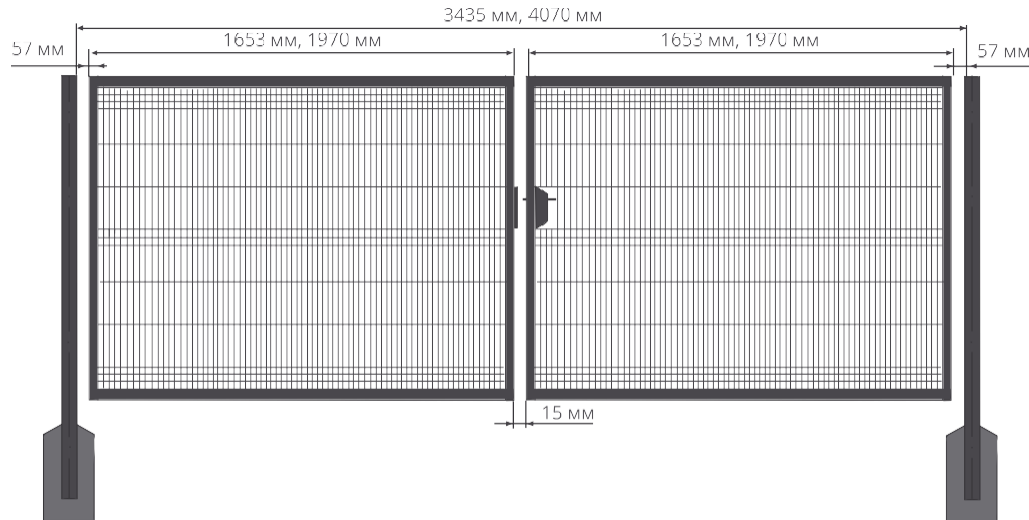

Петля Locinox GAM12-150	4
Рамка ворот замка	1
Рамка ворот притвора	1
Столб опорный	2
Замок LTKZ	1
Ответная планка Medium	1
Ригель Эконом	1
Саморез 5,5x19	8

Ворота Medium (4,5 - 6,0 м)

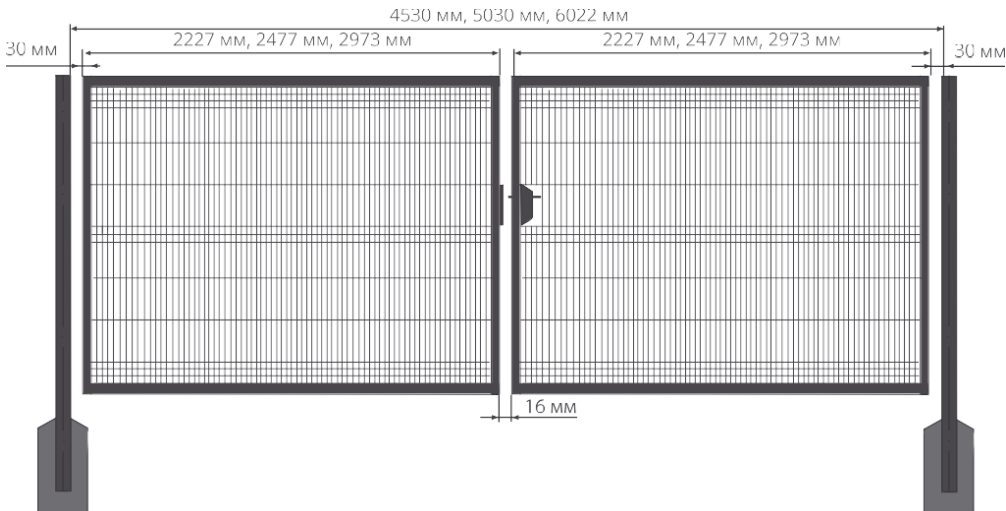

Петля Locinox GBMU4D12	4
Рамка ворот замка	1
Рамка ворот притвора	1
Столб опорный	2
Замок LTKZ	1
Ответная планка Medium	1
Ригель Эконом	1
Саморез 5,5x19	8